

## ZMLUVA O DIELO

na prípravu a realizáciu prác, uzavretá podľa § 536 a násl. Obchodného zákonníka

### Článok 1. Zmluvné strany

**Objednávateľ:** Bratislavská organizácia cestovného ruchu (BTB)  
Sídlo: Primaciálne nám. 1, 814 99 BRATISLAVA  
IČO: 42259088  
DIČ: 2023399455  
IČ DPH: SK 2023399455  
Registrácia: Ministerstvo dopravy a výstavby SR  
č. registrácie: 28351/2011/SCR a 16789/2012/SCR  
Bank. spoj.: ČSOB, a.s.  
Č. ú.: SK72 7500 0000 0040 1620 6829 – dotačný účet  
SK83 7500 0000 0040 1524 0996 – členský účet  
v mene ktorého koná Ing. Vladimír Grežo, predseda predstavenstva

(ďalej ako „objednávateľ“)  
a

**Zhotoviteľ:** Bella Flora Sommer s.r.o.  
Sídlo: Bradáčova 2, 85102 Bratislava  
Bank. spoj.: ČSOB, a.s.  
Č. ú.: SK17 7500 0000 0040 2681 9231  
IČO: 52224546  
DIČ: 2120950865  
IČ DPH: nie je plátcom DPH  
v mene ktorého koná Patrik Sziegl, konateľ  
(ďalej ako „zhotoviteľ“)

### Článok 2. Preambula

Objednávateľ je oblastnou organizáciou cestovného ruchu - právnickou osobou založenou podľa § 13 a násl. zákona č. 91/2010 Z. z. o podpore cestovného ruchu v znení neskorších predpisov na podporu a vytváranie podmienok na rozvoj cestovného ruchu s cieľom vybudovať z Bratislavy významnú a medzinárodne renomovanú destináciu cestovného ruchu.

Objednávateľ organizuje exteriérovú výstavu 12 starých fotografií Bratislavy z 2. polovice 20. storočia od autora Antona Šmotláka pri príležitosti 100. výročia jeho narodenia (ďalej len ako „Podujatie“). Podujatie by sa malo uskutočniť predbežne v čase od 10. 1. 2021 do 28. 2. 2021. Vzhľadom na aktuálnu pandemickú situáciu a obmedzenia počas lockdownu, termín podujatia sa môže posunúť.

Dodávateľ bol objednávateľom identifikovaný ako úspešný uchádzač verejného obstarávania na zabezpečenie výroby a inštalácie stojanov s fotopanelmi na mieru v rámci prieskumu trhu realizované podľa § 6 zákona č. 343/2015 Z. z. o verejnom obstarávaní a o zmene a doplnení niektorých zákonov v znení neskorších predpisov.



V zmysle § 29 zákona č. 91/2010 Z.z. poskytuje Ministerstvo dopravy a výstavby SR oblastným organizáciám cestovného ruchu nenárokovateľnú dotáciu na realizáciu aktivít na podporu rozvoja cestovného ruchu v destinácii, na tvorbu a podporu produktov cestovného ruchu. Predmet tejto zmluvy objednávateľ realizuje s finančnou podporou Ministerstva dopravy a výstavby Slovenskej republiky.

### **Článok 3. Predmet zmluvy**

Predmetom tejto zmluvy je záväzok zhotoviteľa zabezpečiť objednávateľovi

- a) dodanie 12 kusov špeciálnych stojanov s fotopanelmi určených do exteriéru vyrobených na mieru, a to vrátane ľahkej kovovej konštrukcie a obrubníkov na stabilné a bezpečné upevnenie (ďalej len ako „Diela“), Diela budú vyhotovené na základe grafického návrhu objednávateľa;
  - b) tlač fotografií, log a textov určených objednávateľom na komatex za účelom ich umiestnenia do Diel/na Diela,
  - c) umiestnenie vytlačených fotografií, log a textov určených objednávateľom na Diela;
  - d) dopravu Diel na miesta inštalácie určené objednávateľom, predbežný zoznam miest, kde budú Diela umiestnené tvorí prílohu č. 2 k tejto zmluve;
  - e) inštaláciu Diel na miesta určené objednávateľom;
  - f) realizáciu obhliadky inštalácií v období trvania Podujatia v termíne po dohode zmluvných strán a opravu/resp. odstránenie väd Diel/predmetu plnenia v lehote do 48 hodín od ich zistenia, alebo ohlásenia zo strany objednávateľa, v prípade rozsiahlejšieho poškodenia bude lehota na jeho odstránenie určená dohodou zmluvných strán.
- (ďalej spolu ako „predmet plnenia“).

Bližšia špecifikácia predmetu plnenia je obsiahnutá v prílohe č. 1a. a 1b. k tejto zmluve.

### **Článok 4. Práva a povinnosti zhotoviteľa**

1. Zhotoviteľ sa zaväzuje, že na základe tejto zmluvy dodá objednávateľovi predmet plnenia v zmysle článku 3. písm. a) až e) tejto zmluvy po výzve objednávateľa v termíne do stanoveného začiatku výstavy po vzájomnej dohode zmluvných strán. Vzhľadom na aktuálnu pandemickú situáciu a obmedzenia počas lockdownu, termín podujatia sa môže posunúť.
2. Zhotoviteľ bude pri plnení tejto zmluvy postupovať s odbornou starostlivosťou, bude dodržiavať všeobecne záväzné právne predpisy, požiadavky objednávateľa a ustanovenia tejto zmluvy. Diela musia byť dostatočne odolné voči vandalizmu a nepriaznivým poveternostným podmienkam. Inštalácia Diel musí byť realizovaná tak, aby záber na príslušnej fotke bol porovnateľný s aktuálnym výhľadom návštevníkov Podujatia nachádzajúcich sa pred Dielom. Inštaláciou Diela nesmie byť poškodený povrch komunikácie. Inštalácia Diel musí byť v súlade s dopravnými predpismi, najmä nesmie obmedzovať dopravu a potrebný výhľad na dopravnú komunikáciu.
3. Zmluvné strany sa dohodli, že objednávateľ je oprávnený proces dodania predmetu plnenia v zmysle článku 3. písm. a) až e) tejto zmluvy monitorovať a pripomienkovať. Odborný dozor plnenia tejto zmluvy zo strany objednávateľa bude realizovať autor grafického návrhu Diel: Pavol Andraško. Zhotoviteľ je povinný poskytnúť



objednávateľovi súčinnosť a prípadné objednávateľove pripomienky zohľadniť pri zhotovení a dodaní predmetu plnenia. Objednávateľ je oprávnený dodávku predmetu odmietnuť v prípade, ak nebudú akceptované jeho pripomienky, ktoré boli písomne vznesené pred odovzdaním predmetu plnenia.

4. Diela dodané na základe tejto zmluvy nemajú charakter autorských diel. Objednávateľ sa stáva vlastníkom Diel dňom jeho protokolárneho odovzdania.
5. Zhotoviteľ poskytuje na Diela záruku 1 rok od ich protokolárneho dodania.
6. Podmienky odstránenia poškodenia predmetu plnenia, ktoré bolo spôsobené vyššou mocou, extrémnymi poveternostnými podmienkami, 3. osobou a pod. budú predmetom samostatnej dohody. Prefinancovanie nákladov za odstránenie väd a opravu poškodení nezapríčených nedostatkami použitých materiálov a technológií v procese výroby a inštalácie bude nad rámec ceny za predmet plnenia tejto zmluvy podľa článku 7, bod 1.

### **Článok 5.**

#### **Povinnosti objednávateľa**

1. Objednávateľ je povinný písomne oznámiť zhotoviteľovi všetky požiadavky na predmet plnenia a dodať podklady potrebné k vyhotoveniu Diela, vrátane grafických návrhov Diel, podkladov na tlač fotografií, log, textov.
2. Objednávateľ je povinný poskytnúť zhotoviteľovi súčinnosť nevyhnutnú pre vytvorenie Diel a dodanie predmetu plnenia.
3. Objednávateľ je povinný oznámiť zhotoviteľovi svoje výhrady, príp. požiadavky na opravu alebo úpravu predmetu plnenia. Zhotoviteľ je povinný vytknuté nedostatky odstrániť bez zbytočného odkladu, najneskôr do 48 hodín, ak sa zmluvné strany nedohodnú na inej lehote.
4. Ak má predmet plnenia vady môže objednávateľ od zmluvy odstúpiť, len ak zhotoviteľ vady neodstránil v dodatočnej lehote, ktorú mu objednávateľ na tento účel poskytne.
5. Objednávateľ je povinný zaplatiť zhotoviteľovi dohodnutú odmenu za dodanie predmetu plnenia za podmienok uvedených v tejto zmluve.

### **Článok 6.**

#### **Prevzatie plnenia**

1. Odovzdanie a prevzatie predmetu plnenia v zmysle článku 3. písm. a) až e) tejto zmluvy bude potvrdené v protokole o odovzdaní a prevzatí predmetu plnenia (ďalej len „protokol“), ktorý podpíšu oprávnení zástupcovia oboch zmluvných strán.

### **Článok 7.**

#### **Cena**

1. Zmluvné strany sa dohodli na cene za predmet plnenia v zmysle čl. 3. tejto zmluvy v sume **6 112,40 EUR. Zhotoviteľ nie je platca DPH.** Cena zahŕňa odplatu za zhotovenie



a dodanie predmetu plnenia na základe tejto zmluvy ako aj náhradu všetkých nákladov zhotoviteľa, ktoré mu vzniknú v súvislosti plnením tejto zmluvy. Cenová ponuka zhotoviteľa tvorí prílohu č. 3 k tejto zmluve.

2. Zmluvné strany sa dohodli, že zhotoviteľ bude fakturovať cenu za predmet plnenia po protokolárnom dodaní predmetu plnenia v zmluvy čl. 3 písm. a) a e) tejto zmluvy objednávateľovi s lehotou splatnosti 30 dní od doručenia faktúry objednávateľovi. Súčasťou faktúry musí byť odovzdávací protokol podpísaný objednávateľom a zhotoviteľom. Zhotoviteľ je oprávnený fakturovať len skutočne dodaný predmet zmluvy v skutočne dodanom rozsahu podľa tejto zmluvy. Odmena bude zhotoviteľovi zaplatená až po odstránení všetkých prípadných väd predmetu plnenia.
3. Pokiaľ bude faktúra zhotoviteľa nesprávna alebo neúplná, najmä pokiaľ nebude obsahovať náležitosti dohodnuté v tejto zmluve alebo vyplývajúce zo všeobecne záväzných právnych predpisov, objednávateľ je oprávnený vrátiť faktúru zhotoviteľovi na prepracovanie. Lehota splatnosti faktúry v takom prípade plynie až od doručenia opravenej faktúry objednávateľovi.
4. Ak sa objednávateľ dostane do omeškania so zaplatením faktúry, je zhotoviteľ oprávnený požadovať od neho zaplatenie zákonom stanoveného úroku z omeškania.
5. Ak sa zhotoviteľ dostane do omeškania s odovzdaním predmetu plnenia, a ak sa zmluvné strany nedohodnú inak, je povinný zaplatiť objednávateľovi zmluvnú pokutu vo výške 0,05 % ceny predmetu plnenia, a to za každý deň omeškania.

### **Článok 8.**

#### **Odstúpenie od zmluvy**

1. Objednávateľ je oprávnený od tejto zmluvy odstúpiť, ak má predmet plnenia vady alebo ak je zhotoviteľ v omeškaní s dodaním predmetu plnenia napriek písomnej výzve objednávateľa o viac ako 5 dní odo dňa doručenia výzvy na odstránenie väd alebo omeškania.
2. V prípade odstúpenia od zmluvy táto zaniká momentom doručenia písomného oznámenia o odstúpení druhej zmluvnej strane.
3. Odstúpenie od zmluvy nezbavuje objednávateľa povinnosti uhradiť už realizované a objednávateľom prevzaté časti predmetu plnenia.

### **Článok 9.**

#### **Záverečné ustanovenia**

1. Vzťahy neupravené touto zmluvou sa riadia príslušnými ustanoveniami právneho poriadku Slovenskej republiky. Zmluvné strany sú povinné pri spracovaní osobných údajov získaných v súvislosti plnením tejto zmluvy postupovať v zmysle GDPR.
2. Túto zmluvu je možné meniť len vo forme písomného dodatku po vzájomnej dohode zmluvných strán.

3. Neoddeliteľnou súčasťou tejto zmluvy je:  
Prílohy č. 1a a 1b – Špecifikácia predmetu plnenia,  
Príloha č. 2 – Predbežný zoznam miest, na ktorých budú umiestnené Diela,  
Príloha č. 3 – Cenová ponuka.
4. Zmluva nadobúda platnosť dňom jej podpisu oboma zmluvnými stranami a účinnosť v deň po dni jej zverejnenia v zmysle § 47a ods. 1 zákona č. 40/1964 Zb. Občiansky zákonník v znení neskorších predpisov.
5. Táto zmluva je vyhotovená v dvoch rovnopisoch, po jednom pre každú zmluvnú stranu.
6. Zmluvné strany vyhlasujú, že si túto zmluvu prečítali, jej obsahu porozumeli a na znak toho, že zodpovedá ich skutočnej a slobodnej vôli, ju podpísali.

V Bratislave dňa 21.12.2020

V Bratislave dňa 5.1.2021

**Objednávateľ:**

**Poskytovateľ:**

**Bratislavská organizácia**

**BellaFloraSommer, s.r.o.**

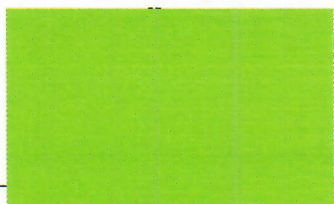

Ing. Vladimír Orezo,  
predseda predstavenstva

Paulik Szilagi, konateľ





## Príloha č. 1 Špecifikácia predmetu plnenia

**Názov zákazky:** Výroba a inštalácia stojanov s fotopanelmi na mieru

**Identifikácia obstarávateľa:**

Bratislavská organizácia cestovného ruchu, Primaciálne námestie 1, 814 99 Bratislava, IČO: 42259088

**Miesto dodania predmetu zákazky:** ulice Starého Mesta a nábrežie Dunaja v Petržalke

**Dĺžka trvania zmluvného vzťahu:** do 1. marca 2021

**Špecifikácia:**

Výroba špeciálnych stojanov s fotopanelmi na mieru do exteriéru odolných voči poveternostným podmienkam – 12 ks

Ľahká kovová konštrukcia stojan s držiakom na fotopanely – jackel 30 mm x 30 mm x 2 mm, odolný náter do exteriéru, farba čierna, nákres s rozmermi v prílohe

Ľahká kovová konštrukcia dekoratívny prvok, oko – jackel 40 mm x 40 mm x 2 mm, odolný náter do exteriéru, farba červená, nákres s rozmermi v prílohe

Tlač fotografie na komatex – do rámu konštrukcie 2 ks a tlač loga s textom na komatex 4 ks, nákres s rozmermi v prílohe. Stabilné upevnenie komatextových tabúľ do konštrukcie.

Obrubníky na stabilné a bezpečné upevnenie kovovej konštrukcie zo 4 strán – betónový prefabrikát 100 mm x 200 mm x 1000 mm / 4 ks á 48 kg, rovný sivej farby

Doprava na miesto inštalácie – 12 lokalít v Bratislave v Starom Meste a na nábřeží Dunaja v Petržalke (zoznam v prílohe)

Inštalácia stojanov s fotopanelmi a bezpečné upevnenie na stanovených miestach

Pravidelná obhliadka inštalácií v období trvania výstavy (10. januára 2021 – 28. februára 2021) minimálne raz do týždňa a odstránenie zistených väd a poškodení do 48 hodín, odstránenie väd a poškodení do 48 hodín po nahlásení objednávateľa (Bratislava Tourist Board)

**Termín dodania** do 10. januára 2021

# FOTOPANEL

pohľad m1:20

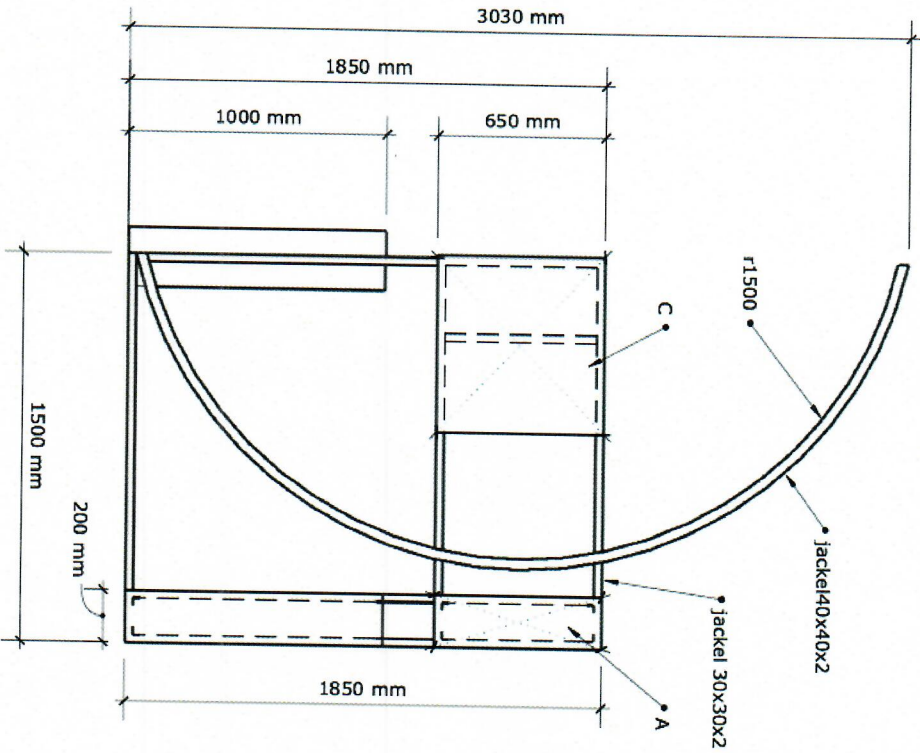

Pôdorys m1:20

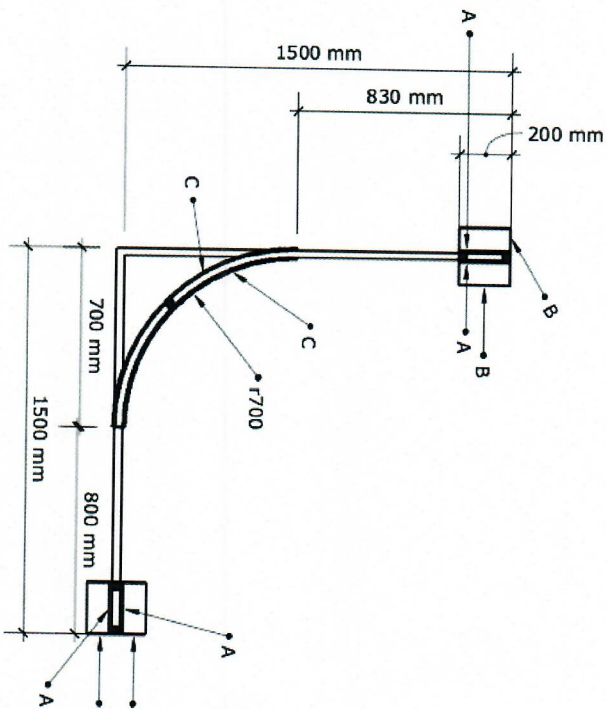

- A - tlač na komatex 200x650x5 / 4ks
- B - betónový prefabrikát 100x200x1000 / 4ks á48kg
- C - tlač na komatex 650x1000x5 / 2ks

kovová konštrukcia  
30x30x2, 40x40x2  
farba čierna, červená



**Obrábrik roviny 100 x 20 x 10 cm sivá**

C-tyl SCHUBER

- Rozmery: 100 x 20 x 10 cm (výška výrobku 20 mm)
- Materiál: betón
- Povrchová úprava: šedá (so stlačením)
- Aplikácia: v kombinácii s ostatnými výrobkami
- Použitie: v interiéri a exteriéri

Informácie o výrobku

FOTOPANEL

Perspektívne pohľady

Konštrukcia bez potlacie a zátáže

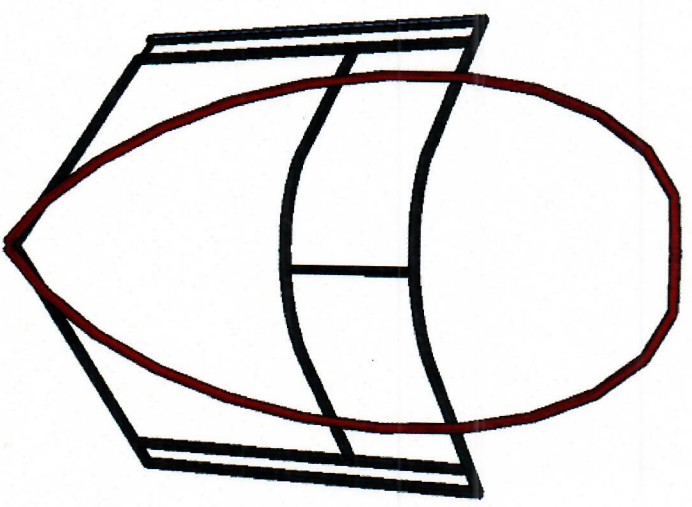
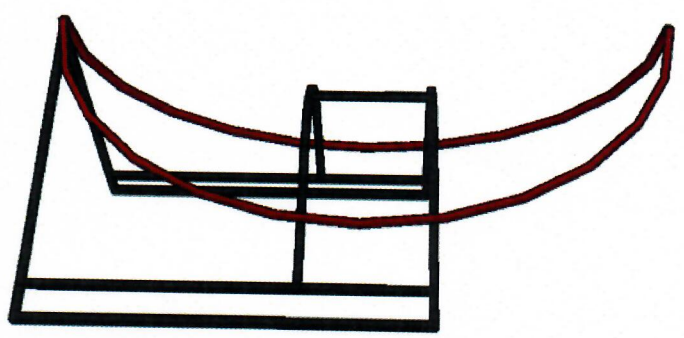
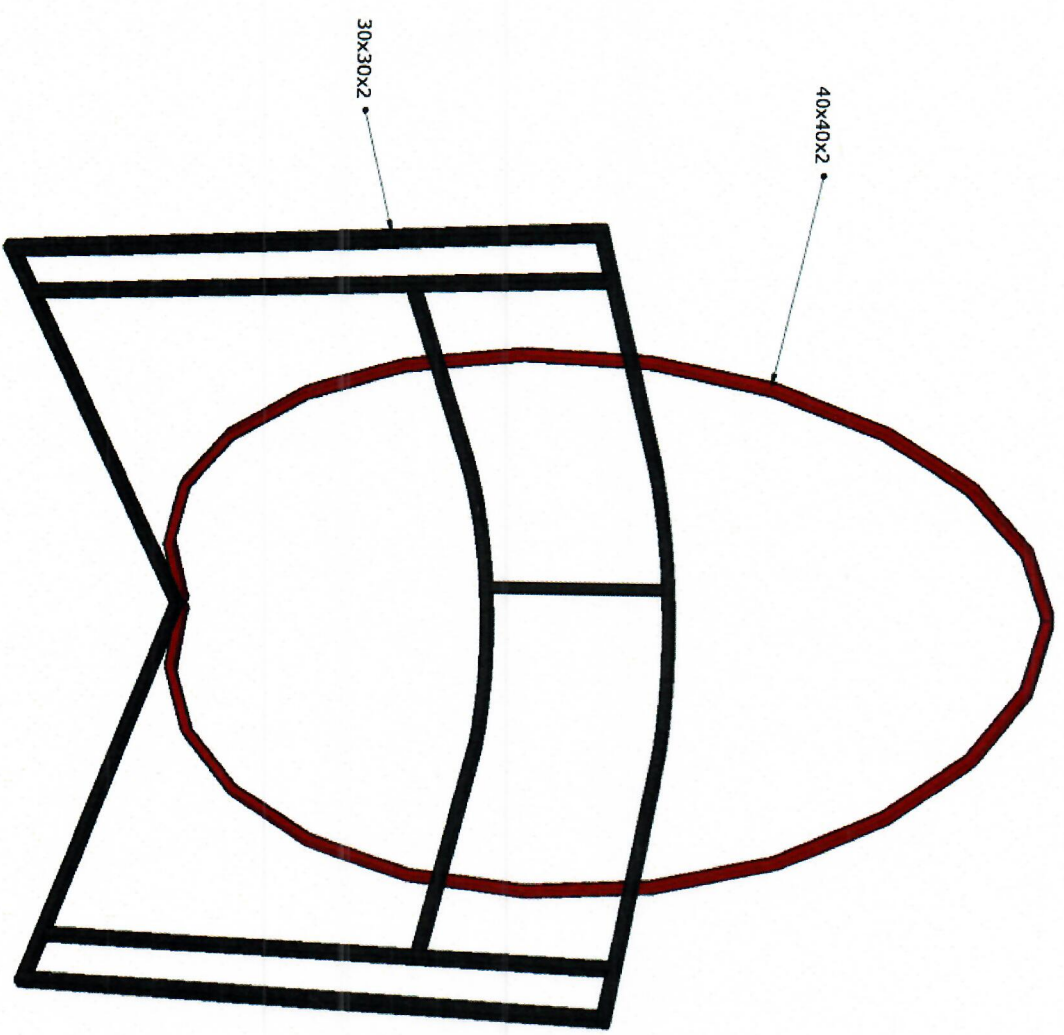



# FOTOPANEL

Perspektivne pohľady

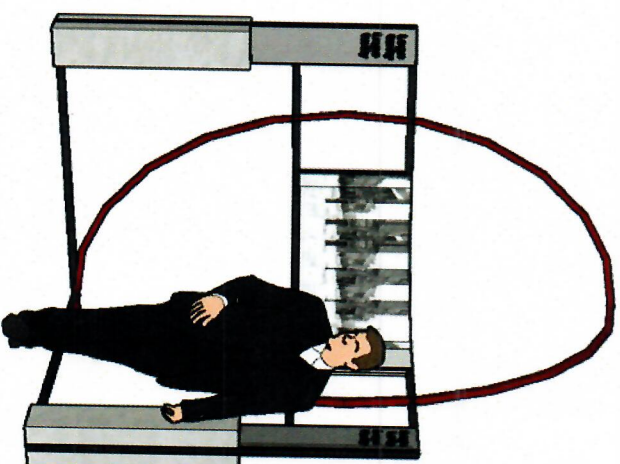
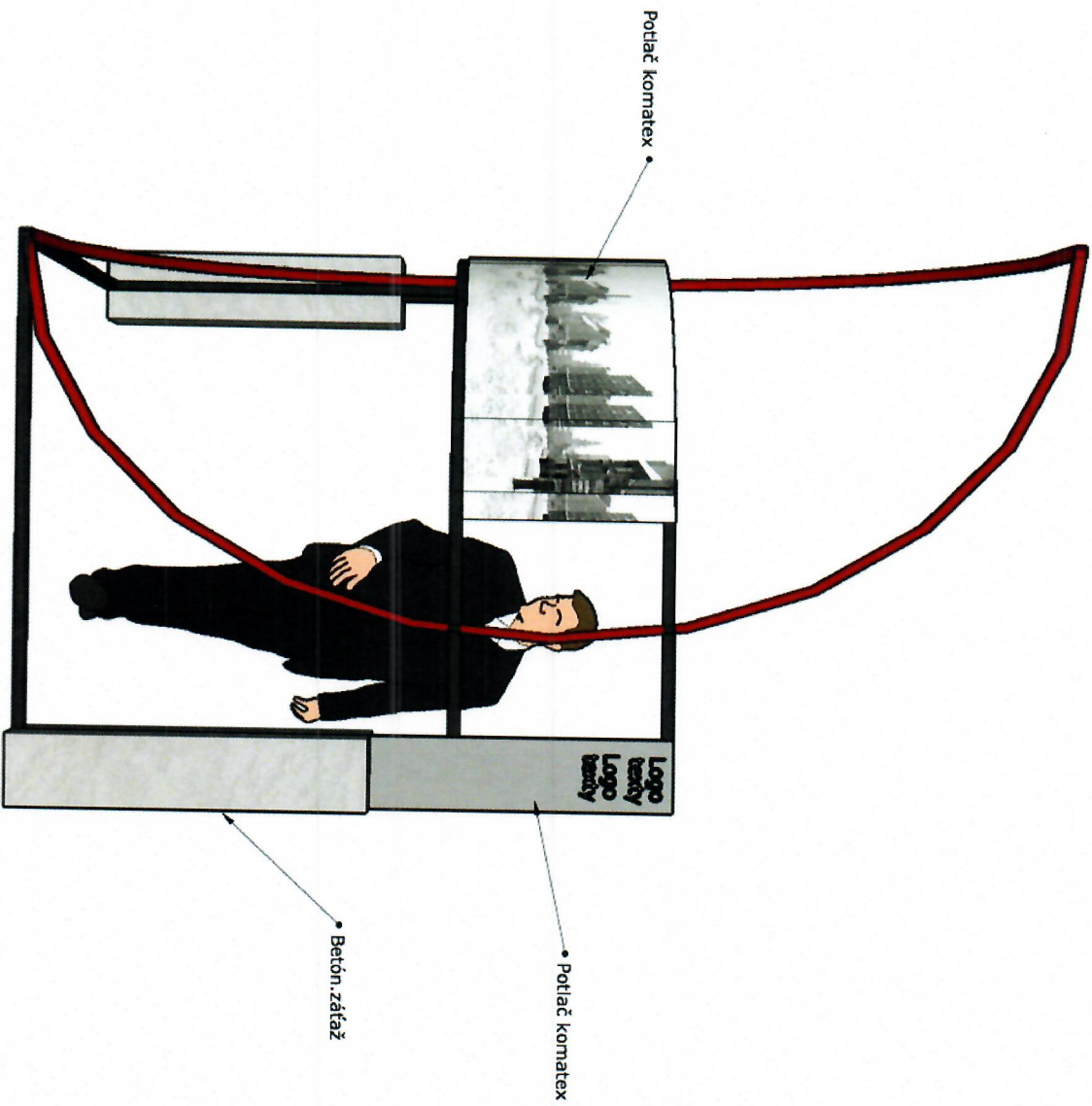

## Príloha č. 2

### Zoznam lokalít na inštaláciu stojanov s fotopanelmi:

1. Nábřeží Dunaja pri Tyršovom nábřeží
2. Nábřeží Dunaja cca 200 m od UFA
3. Rybné námestie pri židovskom pamätníku Pamäť.
4. Rudnayovo nám., v zákrute cesty pri Pinot u Bruna.
5. Beblavého / Židovská, medzi ulicami a pred Hodinovým múzeom
6. Hviezdoslavovo námestie na korze smerom na SND
7. Michalská ulica, pri kameni, kde ústi podchod od Klariskej
8. Michalská /Zámočnícka, pod vežou, na rohu smer Zámočnícka
9. Hodžovo námestie (pri fontáne pred Prezidentským palácom)
10. Námestie SNP, pred nemocnicou u Milosrdných bratov
11. Hlavné námestie, pri cukrárni Mayer.
12. Rázusovo nábřeží /Nám L. Štúra, na chodníku na nábřeží pri parčíku

Zmena lokalít je vyhradená podľa získaných povolení na zabratie priestranstva.



